

BÄDER FÜR JEDEN TAG

FORUM

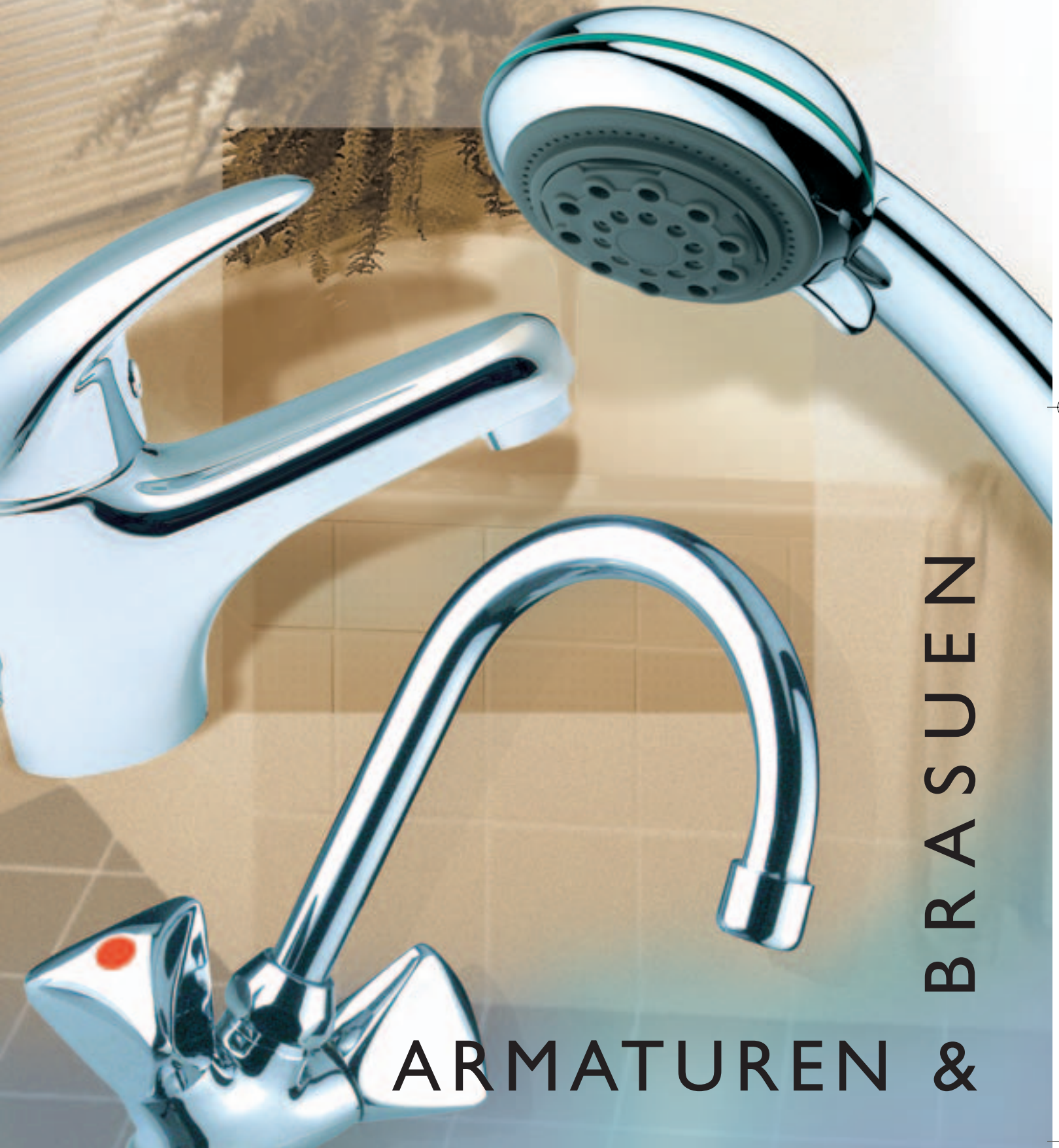

BRASUEN

ARMATUREN &



E I N H



① **Waschtisch-Einhebelmischer**

Kartusche mit keramischen Dichtscheiben, Heißwasser- und Wassermengendurchflußregulierung P-IX 9078/IA

mit Exzentergarnitur verchromt

Artikel-Nr.: FU 150 010

② **Wannenfüll- und Brause-Einhebelmischer 1/2"**

S-Anschlüsse mit Rosetten, Kartusche mit keramischen Dichtscheiben, Heißwasser- und Wassermengendurchflußregulierung PA-IX 9077/ICB

mit Rückflußverhinderer verchromt

Artikel-Nr.: FU 150 050



③ **Brause-Einhebelmischer 1/2"**

S-Anschlüsse mit Rosetten, Kartusche mit keramischen Dichtscheiben, Heißwasser- und Wassermengendurchflußregulierung PA-IX 9076/IB

mit Rückflußverhinderer verchromt

Artikel-Nr.: FU 150 060

Die Einhebelmischer von FORUM sind mit einem Keramik-Mischelement ausgestattet und für Gas- und Elektro-Durchlauferhitzer geeignet. Sie sind nach DIN 4109 in Geräuschkategorie 1 eingestuft, nach DIN 1717 eigensicher gegen Rückfließen und serienmäßig mit einstellbarem Verbrühungsschutz ausgestattet.

Alle Standardarmaturen sind mit flexiblen Anschlußschläuchen versehen.

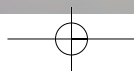

E B E L M I S C H E R

für Bad und Küche

Die Einhebelmischer von FORUM passen mit ihrer klaren Linie in jedes Bad und jede Küche.

Durch ihr zeitloses Design und die gute Verarbeitung werden Sie lange Freude an diesen Einhebelmischern haben.

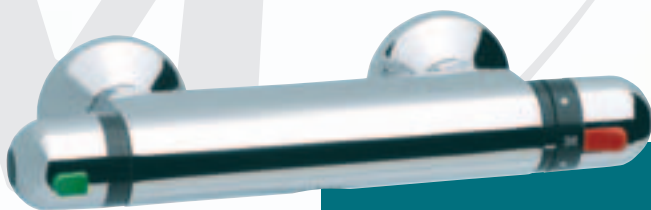

4 Thermostat-Brausebatterie 1/2"

mit keramischem Innenoberteil, Sicherheitstaste, eingebaute Rückflußverhinderer und Schmutzfangsiebe
PA-IX 8764/IB
verchromt

Artikel-Nr.: FU 150 140



5 Spültisch-Einhebelmischer

Kartusche mit keramischen Dichtscheiben, Heißwasser- und Wassermengendurchflußregulierung
P-IX 8951/IA

mit schwenkbarem Auslauf
verchromt

Artikel-Nr.: FU 150 030

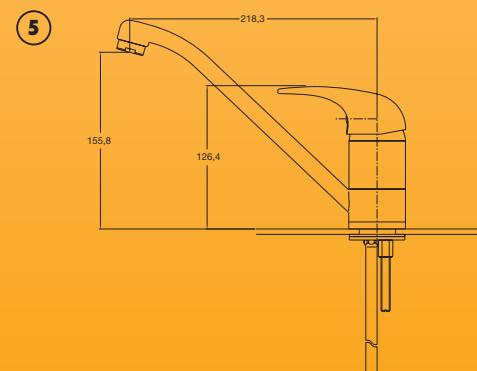
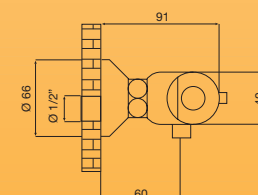
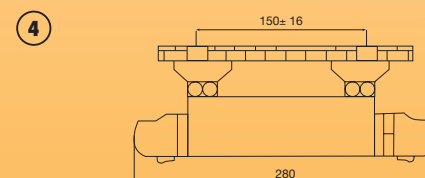
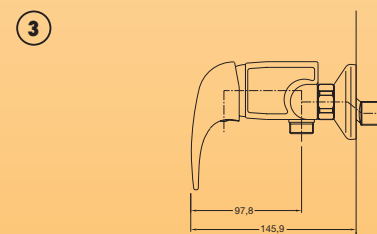
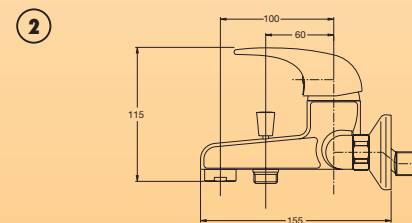
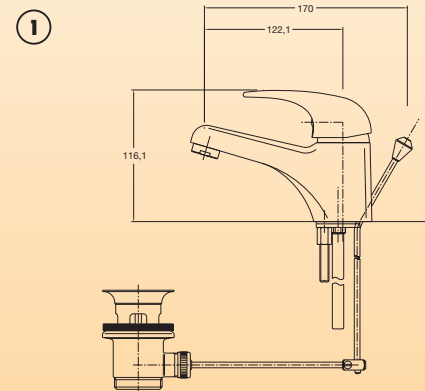

ZWEIGRIF

1 Waschtisch-Einlochbatterie

Mit HU-Auslauf, Luftsprudler, und versenkbarer Kette verchromt

Artikel-Nr.: FU 150 200



2 Waschtisch-Niederdruck-Einlochbatterie

Mit HU-Auslauf und Strahlregler verchromt

Artikel-Nr.: FU 150 210



3 Standschwenkventil

mit schwenkbarem HU-Auslauf und Luftsprudler verchromt

Artikel-Nr.: FU 150 215



4 Standventil

mit Luftsprudler verchromt

Artikel-Nr.: FU 150 220



5 Wannenfüll- und Brausebatterie 1/2"

mit Luftsprudler, ohne Brausegarnitur, mit automatischer Umstellung Wanne/Brause verchromt

Artikel-Nr.: FU 150 235



F A R M A T U R E N

für Ihr Bad

Die klassischen Zweigriffarmaturen von FORUM überzeugen durch Funktionalität. Formschön passen sie in jedes Bad.

6

Brausebatterie 1/2"

verchromt

Artikel-Nr.: FU 150 250



7

Wannenfüll- und Brausebatterie 1/2"

mit vorderem Umstellhebel,
mit Luftsprudler,
Brausegarnitur
incl. Gabelhaken
verchromt

Artikel-Nr.: FU 150 245

ohne Brausegarnitur

Artikel-Nr.: FU 150 240



8 Unterputz-Ventil

verchromt
1/2"

Artikel-Nr.: FU 150 270 15

3/4"

Artikel-Nr.: FU 150 270 20



1

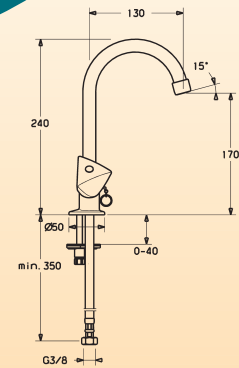

2

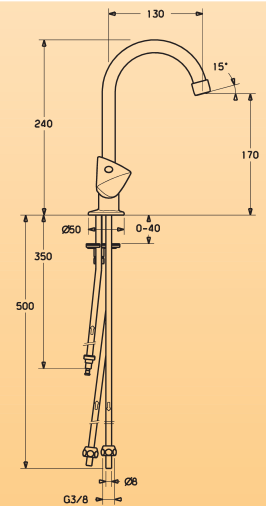

3

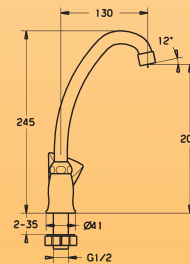

4

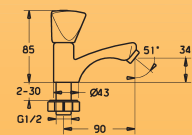

5

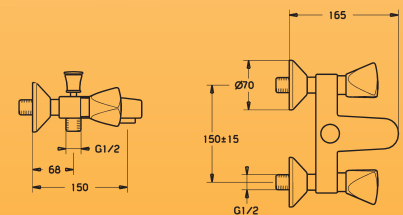

6

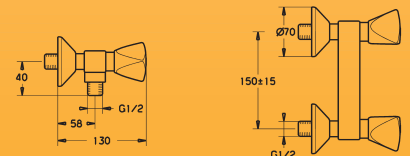

7

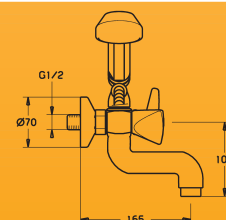

ZWEIGRIF



1 Spültisch-Einlochbatterie
mit schwenkbarem
HU-Auslauf, Luftsprudler
und Kettenhalter
verchromt
Artikel-Nr.: FU 150 255



**2 Spültisch-Niederdruck-
Einlochbatterie**
mit schwenkbarem
HU-Auslauf, Strahlregler
verchromt
Artikel-Nr.: FU 150 260



3 Wandschwenkbatterie 1/2''
mit S-Auslauf und Luftsprudler
verchromt
Artikel-Nr.: FU 150 265

F A R M A T U R E N

für Ihr Küche

Auch in Ihrer Küche machen die Zweigriffarmaturen von FORUM eine gute Figur.



4 Wandschwenkventil 1/2"
mit S-Auslauf und Luftsprudler
verchromt
Artikel-Nr.: FU 150 225



6 Auslaufventil 1/2"
mit Luftsprudler
verchromt
Artikel-Nr.: FU 150 230

1

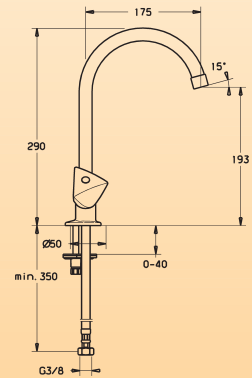

2

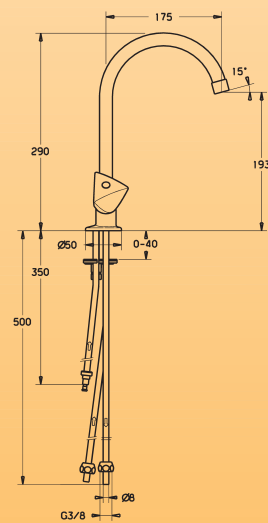

3

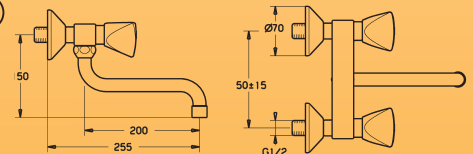

4

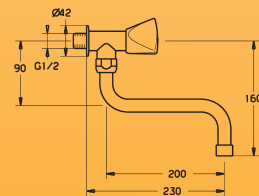

5

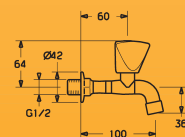

BÄDER FÜR JEDEN TAG

FORUM

BRAUSEN

für Ihr Bad

FORUM hat alles, was das Brausen zum Vergnügen werden läßt.

Optisch und technisch aufeinander abgestimmt.



- 1 Handbrause**
1/2", verchromt
Normalstrahl mit
Selbstreinigung
Artikel-Nr.: FU 150 105



- 2 3-Strahl-Handbrause**
1/2", verchromt
Normalstrahl, Softstrahl,
Massagestrahl mit Selbstreinigung
Artikel-Nr.: FU 150 100



- 3 Wannenset**
verchromt
bestehend aus:
- Wand-Konushalter
 - 3-Strahl-Handbrause
 - Brauseschlauch 125 cm x 1/2" x 1/2"
- Artikel-Nr.: FU 150 110**



- 4 Brauseset**
verchromt
bestehend aus:
- Brausestange 60 cm mit Konusgleiter
 - 3-Strahl-Handbrause
 - Brauseschlauch 150 cm x 1/2" x 1/2"
- Artikel-Nr.: FU 150 120**

- Brauseset**
verchromt
bestehend aus:
- Brausestange 90 cm mit Konusgleiter
 - 3-Strahl-Handbrause
 - Brauseschlauch 150 cm x 1/2" x 1/2"
- Artikel-Nr.: FU 150 130**